

OLE Q15 V 2000 N3K-TSSL

Laser-Einweglichtschanke, Empfänger
Laser Through Beam Sensor, Receiver
Détecteur par barrage laser, Récepteur

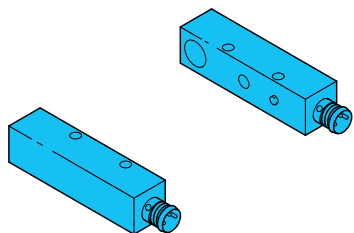

di-soric GmbH & Co. KG
 Steinbeisstraße 6
 DE-73660 Urbach
 Fon: +49 (0) 71 81 / 98 79 - 0
 Fax: +49 (0) 71 81 / 98 79 - 179
 info@di-soric.com
 www.di-soric.com

202175

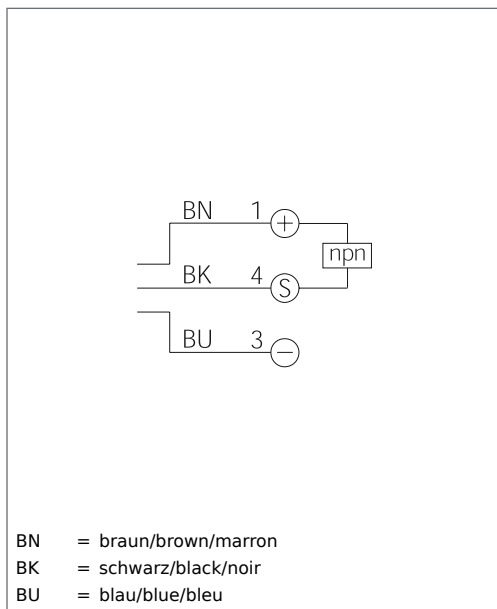

BN = braun/brown/marron
 BK = schwarz/black/noir
 BU = blau/blue/bleu

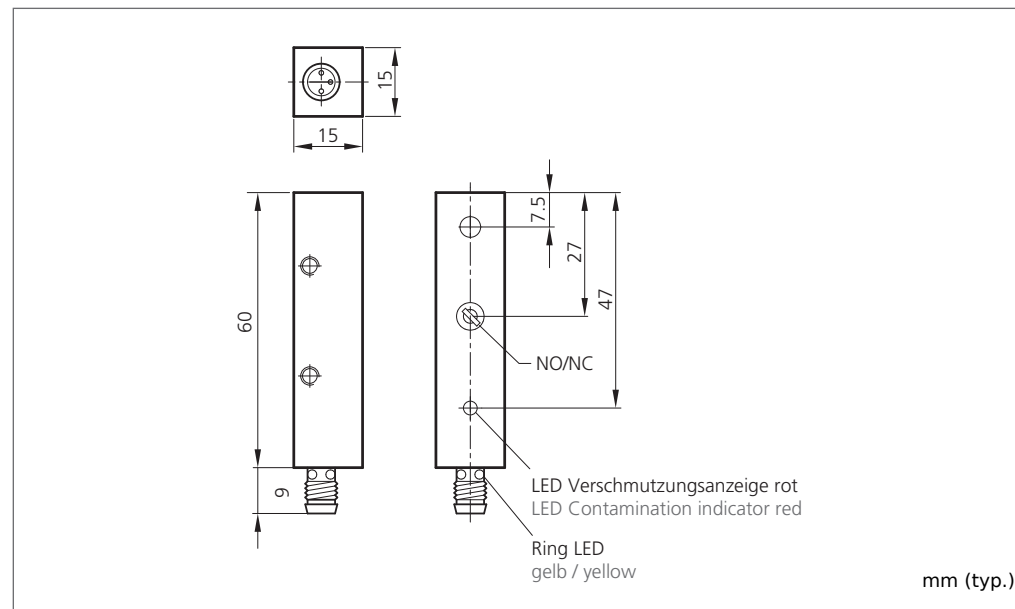

Technische Daten (typ.)	Technical data (typ.)	Caractéristique techniques	+20°C, 24V DC
Betriebsspannung	Service voltage	Tension d'alimentation	15 ... 28 V DC
Eigenstromaufnahme	Internal power consumption	Courant absorbé	< 15 mA
Reichweite	Operating distance	Portée de détection	0 ... 2.000 mm
Schaltausgang	Switching output	Sortie de commutation	npn, 200 mA, NO/NC, umschaltbar/switchable/commutable
Umgebungstemperatur	Ambient temperature	Température d'utilisation	+5 ... +45 °C
Schutzart	Protection class	Indice de protection	IP 67
Schutzklasse	Protection degree	Classe de protection	III, Betrieb an Schutzkleinspannung/III, operation on protective low voltage/III, Répond au domaine de la basse tension (BT)



Sicherheitshinweis
 Nicht bestimmungsgemäßer Gebrauch kann zur Aussetzung schädlicher Laserstrahlung führen. Unfallverhütungsvorschriften und Laserklasse beachten. Diese Geräte sind nicht zulässig für Sicherheitsanwendungen, insbesondere bei denen die Sicherheit von Personen von der Gerätefunktion abhängig ist. Der Einsatz der Geräte muss durch Fachpersonal erfolgen.

Safety instructions
 Improper use may result in hazardous radiation exposure. Pay attention to accident prevention rules and laser class. The instruments are not to be used for safety applications, in particular applications in which safety of persons depends on proper operation of the instruments. These instruments shall exclusively be used by qualified personnel.

Instructions de sécurité
 Une utilisation inadaptée peut engendrer une exposition dangereuse aux radiations. Respecter les instructions de sécurité et les classes des lasers. La mise en œuvre de ces appareils doit être effectuée par du personnel qualifié. Ils ne doivent pas être utilisées pour des applications dans lesquelles la sécurité des personnes dépend du bon fonctionnement du matériel.

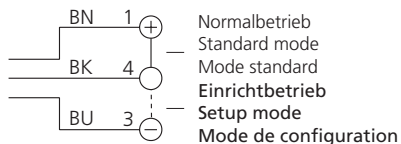

Laser-Einweglichtschranke

Sendeleistung mit Potentiometer am Sender auf Maximum (Rechtsanschlag) stellen.

 Schaltfunktion NO/NC am **Empfänger** (OLE ...) im Uhrzeigersinn auf Rechtsanschlag stellen.

Einrichtbetrieb (max. 5 Minuten):
- Steueranschluss am **Sender** (OLS ...) auf Minus klemmen

Sender/Empfänger ausrichten:
Sender und Empfänger zueinander ausrichten bis Laserlichtpunkt des Senders zentrisch in die Optik des Empfängers strahlt.
Steueranschluss am Sender auf **Plus** klemmen.

Empfindlichkeitseinstellung:
Sendeleistung mit Potentiometer am Sender (OLS ...) auf Minimum (Linksanschlag) stellen.

Sendeleistung durch Drehen des Potentiometers im Uhrzeigersinn **langsam** erhöhen bis rote LED am Empfänger (OLE ...) leuchtet.
Das Potentiometer geringfügig weiterdrehen bis rote LED erlischt.
Die Laser-Einweglichtschranke ist auf die höchste Empfindlichkeit eingestellt, der Empfänger arbeitet am Arbeitspunkt.
Geringfügiges Weiterdrehen des Potentiometers erhöht die Verschmutzungsreserve.

Schaltfunktion wählen:
Schaltfunktion NO/NC am **Empfänger** (OLE ...) wählen

 NO = Linksanschlag

 NC = Rechtsanschlag

Laser Through Beam Sensor

Set max. transmit power at the transmitter with the potentiometer (right stud).

 Set switching function NO/NC on **receiver** (OLE ...) clockwise to right end stop

Setup mode (max. 5 minutes):
- Connect the black wire of the **transmitter** (OLS...) to Minus.

Alignment of transmitter/receiver:
Align the transmitter with the receiver so that the laser light spot of the transmitter radiates centrally on the optics of the receiver.
Connect the black wire of the transmitter to **Plus**.

Sensitivity adjustment:
Set transmit power at the transmitter (OLS ...) to minimum (left stud).

Slowly increase transmit power by turning the potentiometer clockwise, till the red LED on the receiver (OLE ...) lights up.
Turn the potentiometer slightly further clockwise till the red LED is off.
The laser through beam sensor is set to its highest sensitivity and works at the operating point.
A slightly further turning of the potentiometer increases the contamination reserve.

Select switching function:
Select the switching function NO/NC on the **receiver** (OLE ...)

 NO = left stud

 NC = right stud

Détecteurs laser barrages

Réglez la puissance d'émission au max. à l'aide du potentiomètre (vers la droite.)

Sélectionnez la fonction NO ou NC sur le récepteur (OLE ...)

Sélection du mode (max. 5 min.) :
- Connectez le fil noir de l'émetteur (OLS ...) à la borne Moins.

Alignement émetteur/récepteur :
Alignez l'émetteur et le récepteur de façon à ce que le spot laser de l'émetteur soit au centre de l'optique du récepteur.
Raccordez le fil noir de l'émetteur à la borne Plus

Réglage de la sensibilité :
Réglez la puissance d'émission (OLS ...) au minimum (vers la gauche)

Augmentez lentement la puissance d'émission en tournant le potentiomètre dans le sens horaire, jusqu'à ce que la LED rouge (OLE ...) s'allume.
Tournez légèrement le potentiomètre plus après jusqu'à ce que la LED rouge s'éteigne.
Le barrage laser est réglé sur la sensibilité maximale et fonctionne en limite de commutation. Une légère rotation supplémentaire du potentiomètre augmente la résistance à l'encrassement.

Sélection de la fonction de commutation :
Sélectionnez la fonction NO ou NC sur le récepteur (OLE ...)

 NO = position gauche

 NC = position droite